

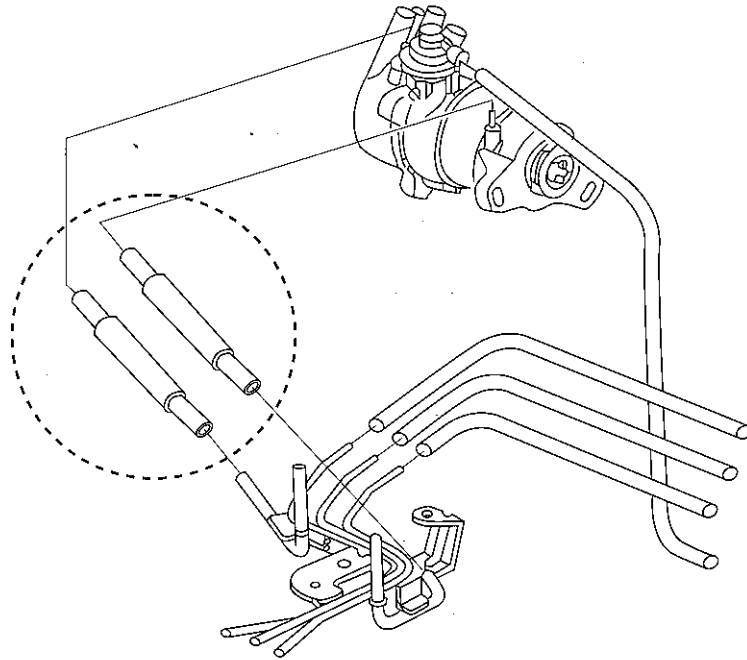

# SUN デストリビューターチューブ



車種	純正番号	純正番号	略 図	車種・型式	定価	入数
ホンダ	DT901	30137-PZ3-010		アクティ HA3・HA4・HA5・HA6・HA7 HH3・HH4・HH5・HH6・HH7	480	1



# SUN オイルチューブOリング

車種	SUN番号	純正番号	略 図	車種・型式	定価	入数
スバル	OT801	80692-3060		レガシイ インプレッサ 全車 フォレスター	100	1袋 10

# SUN オイルセパレーターカバーガスケット

車種	SUN番号	純正番号	略 図	車種・型式	定価	入数
スバル	OC801	41282-5400		スバルレックス	70	1袋 10
	OC802	41282-5500		スバルサンバー	100	1袋 10

# SUN オイルパンドレンコックパッキンセット 〈軽・普車用〉

SUN番号 DP001S

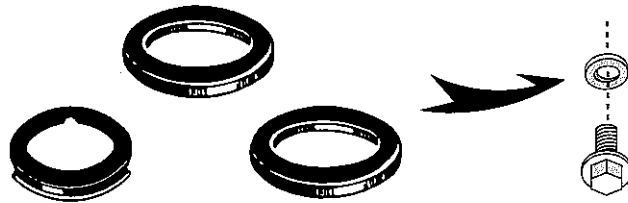
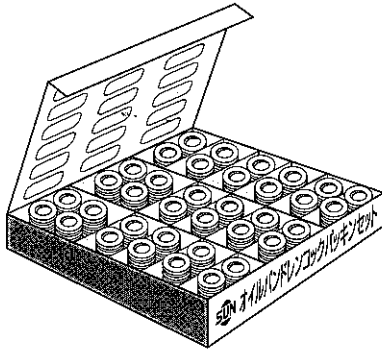

〈特徴〉

- コンパクトで場所をとらず、在庫管理に大変便利です。このためユーザーへの即時対応ができます。
- 内容は実質本位、価格も手頃、回転率100%のセット商品は、RS,SSに最適の常備品です。

セット内容

定価 ¥16,800

SUN番号	純正番号	形 式	数量	定価	SUN番号	純正番号	形 式	数量	定価
DP002B	90430-18023	トヨタ(旧)	10	50	DP403	MD050317	ミツビシ(新)	20	70
DP003B	90430-12028	トヨタ(新)	30	50	DP701B	09168-12007	スズキ(旧)・ホンダ	10	50
DP004	90430-12031	トヨタ(最新)	20	80	DP702	09168-14015	スズキ(新)	20	60
DP102	11026-61000	アトラス・コンドル	10	80	DP801	11126-AA000	スバル乗用車	10	90
DP103	11026-01M00	ニッサンFF	20	50	DP802	11126-KA000	スバル軽(旧)	10	90
DP104	11026-01M02	ニッサンFF	20	70	DP803	80391-6010	スバル軽(新)	10	90
DP201	9956-41-400	マツダ(新)	20	50	DP901	94109-20000	ホンダ(旧)	10	80
DP301B	90044-30174-000	ダイハツ(旧)	10	50	DP902	94109-14000	ホンダ(新)	20	50
DP401	MD000312	ミツビシ(旧)	10	90					

旧型を新型に入変、ますます充実したセット内容になっています。

# SUN オイルパンドレンコックパッキンセット 〈軽・普車用〉

SUN番号 DP002S

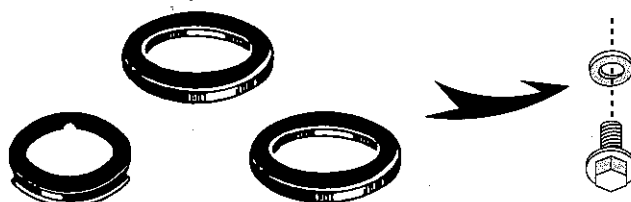
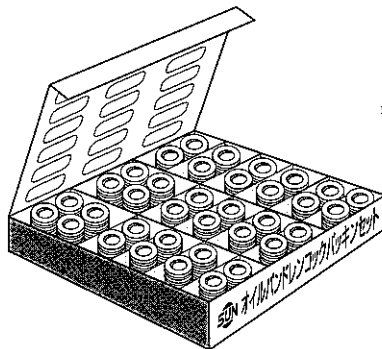

〈特徴〉

- コンパクトで場所をとらず、在庫管理に大変便利です。このためユーザーへの即時対応ができます。
- 内容は実質本位、価格も手頃、回転率100%のセット商品は、RS,SSに最適の常備品です。

セット内容

定価 ¥16,200

SUN番号	純正番号	形 式	数量	定価	SUN番号	純正番号	形 式	数量	定価
DP002	90430-18023	トヨタ(旧)	10	40	DP403	MD050317	ミツビシ(新)	20	70
DP003	90430-12028	トヨタ(新)	30	40	DP701	09168-12007	スズキ(旧)・ホンダ	10	40
DP004	90430-12031	トヨタ(最新)	20	80	DP702	09168-14015	スズキ(新)	20	60
DP102	11026-61000	アトラス・コンドル	10	80	DP801	11126-AA000	スバル乗用車	10	90
DP103	11026-01M00	ニッサンFF	20	50	DP802	11126-KA000	スバル軽(旧)	10	90
DP104	11026-01M02	ニッサンFF	20	70	DP803	80391-6010	スバル軽(新)	10	90
DP201	9956-41-400	マツダ(新)	20	50	DP901	94109-20000	ホンダ(旧)	10	80
DP301	90044-30174-000	ダイハツ(旧)	10	40	DP902	94109-14000	ホンダ(新)	20	50
DP401	MD000312	ミツビシ(旧)	10	90					

旧型を新型に入変、ますます充実したセット内容になっています。

# SUN オイルパンドレンコックパッキンセット 〈トラック用〉

SUN番号 070201

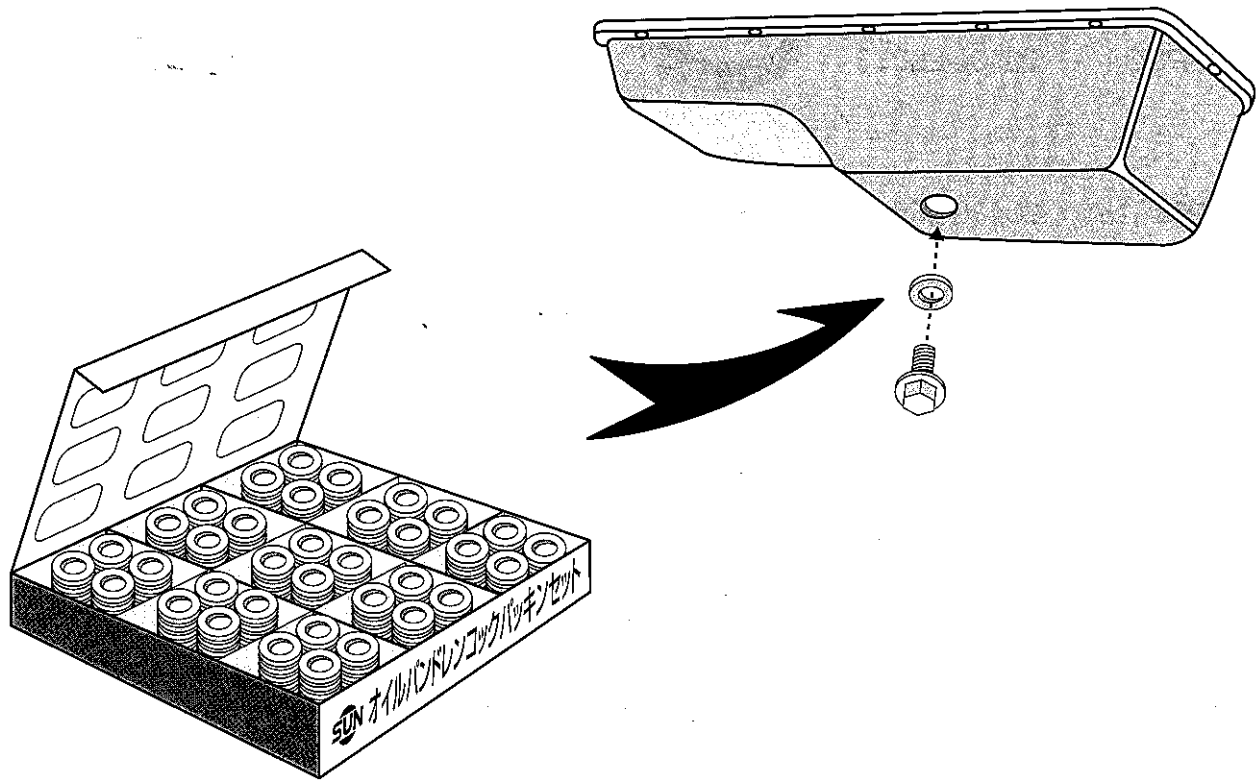

### 〈特徴〉













- コンパクトで場所をとらず、在庫管理に大変便利です。このためユーザーへの即時対応ができます。
- 内容は実質本位、価格も手頃、回転率100%のセット商品です。

### セット内容

定価 ¥16,800

品番	型式	数量	定価	品番	型式	数量	定価
DP404	三菱大型4t	40	100	DP504	エルフ4t	10	80
DP405	キャンター	30	80	DP601	日野大型4t	30	50
DP501	エルフ4JA1	10	80	DP602	日野4t	10	80
DP502	イスズ4t	30	120	DP603	日野大型	10	80
DP503	イスズ4t	10	210				













# SUN オイルパンドレンコックパッキン

車種	SUN番号	純正番号	略 図	車種・型式	サイズ 外×内×厚	定価	入数
			材 質				
ト ヨ タ	DP001	90430-25013	 (アスベスト 黒)	トヨタ旧型(～53y)	36×25×1.5	50	1袋 20
	DP001NA	90430-25013	 (ノンアスベスト 黒)	トヨタ旧型(～53y)	36×25×1.5	150	1袋 20
	DP002	90430-18023	 (アスベスト 緑)	カローラCE96V・MR2AW10 カリナ・セリカST160 マークII・チェイサー クレスタSX80 クラウンLS130	28×18×1.5	40	1袋 20
	DP002B	90430-18023	 (アスベスト 黒)	カローラCE96V・MR2AW10 カリナ・セリカST160 マークII・チェイサー クレスタSX80 クラウンLS130	28×18×1.5	50	1袋 20
	DP002NA	90430-18023	 (ノンアスベスト 黒)	カローラCE96V・MR2AW10 カリナ・セリカST160 マークII・チェイサー クレスタSX80 クラウンLS130	28×18×1.5	100	1袋 20
	DP003	90430-12011 90430-12019 90430-12028 90430-12028-000 90044-30281-000	 (アスベスト グレー)	カローラAE92・MR2SW20 カリナ・セリカAT171 マークII・チェイサー クレスタGX81・クラウンGS130 アリストUZS143	23×12.5×2	40	1袋 20
	DP003B	90430-12011 90430-12019 90430-12028 90430-12028-000 9044-30281-000	 (アスベスト 黒)	カローラAE92・MR2SW20 カリナ・セリカAT171 マークII・チェイサー クレスタGX81・クラウンGS130 アリストUZS143	23×12.5×2	50	1袋 20
	DP003NA	90430-12011 90430-12019 90430-12028 90430-12028-000 9044-30281-000	 (ノンアスベスト 黒)	カローラAE92・MR2SW20 カリナ・セリカAT171 マークII・チェイサー クレスタGX81・クラウンGS130 アリストUZS143	23×12.5×2	80	1袋 20
	DP004	90430-12031 90430-12031-000	 (アルミ ゴム付)	カローラAE100・RAV4 カリナ・セリカAT210 マークII・チェイサー クレスタGX81 クラウンGS130・ヴィッツ	21×12×1.5	80	1袋 20
ニ ッ サ ン	DP101	11026-U8000	 (アスベスト グレー)	ダットサントラック・アトラス シベリアン・サファリ・テラノ バネット・ラルゴ バネットセレナ・エルグランド テラノレグラス	25×17×2	40	1袋 20
	DP101B	11026-U8000	 (アスベスト 黒)	ダットサントラック・アトラス シベリアン・サファリ・テラノ バネット・ラルゴ バネットセレナ・エルグランド テラノレグラス	25×17×2	50	1袋 20
	DP101NA	11026-U8000	 (ノンアスベスト 黒)	ダットサントラック・アトラス シベリアン・サファリ・テラノ バネット・ラルゴ バネットセレナ・エルグランド テラノレグラス	25×17×2	150	1袋 20











# SUN オイルパンドレンコックパッキン

車種	SUN番号	純正番号	略 図	車種・型式	サイズ	定価	入数
			材 質		外×内×厚		
ニ ッ サ ン	DP102	11026-61000	 (銅段付)	ダットサントラック・アトラス シビリアン・サファリ・テラノ パネット・ラルゴ パネットセレナ・エルグランド テラノグラス	22×15×3	80	1袋 20
	DP103	11026-01M00	 (銅ワッシャ)	セドリック・ローレル スカイライン・ブルーバード スタンザ・パルサー・マーチ プレリー・エクサ・マキシマ セフィロ・パオ	20×12×1	50	1袋 20
	DP104	11026-01M02	 (銅段付)	セドリック・ローレル スカイライン・ブルーバード スタンザ・パルサー・マーチ プレリー・エクサ・マキシマ セフィロ・パオ	18×12×3	70	1袋 20
	DP105	01351-22244	 (銅ワッシャ)	日産 UD全車	33.7×24×2	140	1袋 20
マ ッ ダ	DP201	9956-41-400	 (アルミワッシャ)	カベラ・ファミリア・RX7 コスモ・テルスター・レーザー デミオ・ユーノス800 ランティス・タイタン・ボンゴ プロシード	20×14×1	50	1袋 20
	DP202	9956-41-800	 (アルミワッシャ)	カベラ・ファミリア ロードスター・テルスター レーザー・ユーノス100 ランティス・ユーノスプレッソ	25×18×1	60	1袋 20
ダ イ ハ ツ	DP301	90044-30174-000	 (アスベスト グレー)	ダイハツ(旧) ハイゼットs60.65 ミラ・クオーレL55.50 デルタ1500.1750 ラガーF70	25×16.5×2	40	1袋 20
	DP301B	90044-30174-000	 (アスベスト 黒)	ダイハツ(旧) ハイゼットs60.65 ミラ・クオーレL55.50 デルタ1500.1750 ラガーF70	25×16.5×2	50	1袋 20
	DP301NA	90044-30174-000	 (ノンアスベスト 黒)	ダイハツ(旧) ハイゼットs60.65 ミラ・クオーレL55.50 デルタ1500.1750 ラガーF70	25×16.5×2	150	1袋 20
ミ ッ ビ シ	DP401	MD000312	 (銅ワッシャ)	三菱乗用車(旧)	24×18×1	90	1袋 20
	DP402	MD016339	 (鉄リング)	三菱軽550cc(旧)	24×18×2	70	1袋 20
	DP403	MD050317	 (鉄リング)	ギャランシグマ・ミラージュ GTO・シグマ・RVR・ギャラン デリカ・パジェロミニ・イオ ジュニア・ミニカ・ミニキャブ トッポBJ	19×14×2	70	1袋 20

# SUN オイルパンドレンコックパッキン

車種	SUN番号	純正番号	略 図	車種・型式	サイズ	定価	入数
			材 質		外×内×厚		
イ ス ズ	DP404	MD035018	 (銅ワッシャ)	三菱大型 4吨全車 三菱フォークリフト	28×18.5×1.5	100	1袋 20
	DP405	MD050317	 (鉄リング)	三菱キャンター全車	19×14×2	80	1袋 20
	DP501	9-09571-414-0	 (銅ワッシャ)	エルフ(～84y) 4JA1.4JB1.4BE1 イズズ乗用車	20×14×1.5	80	1袋 20
	DP502	8-94107-564-0	 (アルミワッシャ)	エルフ全車 (4JA1.4JB1.4BE1除く) TCM・小松リフト	28×20×2.5	120	1袋 20
	DP503	1-09623-183-0	 (ゴムリング)	イズズ大型・トラック・バス イズズ4吨(FRR・6SA1)	30×24×3	210	1袋 20
	DP504	8-94158-328-0	 (銅ワッシャ)	エルフNKR・NPS	24×14.5×1.5	80	1袋 20
ヒ ノ	DP601	9001-15257	 (アスベスト 黒)	日野大型(85y～) 日野4吨(86y～)	28×18×1.5	50	1袋 20
	DP601NA	9001-15257	 (ノンアスベスト 黒)	日野大型(85y～) 日野4吨(86y～)	28×18×1.5	100	1袋 20
	DP602	9659-22104	 (アスベスト 黒)	日野4吨(旧)	37×22.5×2	80	1袋 20
	DP602NA	9659-22104	 (ノンアスベスト 黒)	日野4吨(旧)	37×22.5×2	200	1袋 20
	DP603	9656-30101	 (アスベスト 黒)	日野大型 トラック・バス(～85y)	41×30×2	80	1袋 20
	DP603NA	9656-30101	 (ノンアスベスト 黒)	日野大型 トラック・バス(～85y)	41×30×2	200	1袋 20

# SUN JAコード付 オイルパンドレンコックパッキン







車種	SUN番号	純正番号	略 図 材 質	車種・型式	サイズ	定価	入数
		JAコード番号			外×内×厚		
スズキ	DP701	09168-12007 94109-12000	 (アスベスト グレー)	スズキアルト・セルボ キャリイSS40.ST40 アコード・シティ・プレリユード レジェンド・アクティ	20×12×2	40	1袋 20
	DP701B	09168-12007 94109-12000	 (アスベスト 黒)	スズキアルト・セルボ キャリイSS40.ST40 アコード・シティ・プレリユード レジェンド・アクティ	20×12×2	50	1袋 20
	DP701NA	09168-12007 94109-12000	 (ノンアスベスト 黒)	スズキアルト・セルボ キャリイSS40.ST40 アコード・シティ・プレリユード レジェンド・アクティ	20×12×2	90	1袋 20
	DP702	09168-14015	 (銅ワッシャ)	カルタス・ワゴンRワイド エスクード・X-90 ジムニーワイド・セルボ・アルト フロンテ・キャリイ・キャラ ワゴンR・KEI・カプチーノ	20×14×1.5	60	1袋 20
スバル	DP801	11126-AA000	 (鉄リング)	レオーネ・ジャスティ・レガシイ アルシオーネ・インプレッサ フォレスター・ドミンゴ・レックス サンバー・ヴィヴィオ	26×20×2	90	1袋 20
	DP802	11126-KA000	 (鉄リング)	ドミンゴ・レックス サンバー・ヴィヴィオ	26×20×2	90	1袋 20
	DP803	80391-6010	 (鉄リング)	サンバー660 KS3(91y~) プレオ660 RA1(98y~)	21×16×3	90	1袋 20
ホンダ	DP901	94109-20000	 (アルミワッシャ)	アコードCB9-110(91y~92y) プレリユードBB4-100(91y~92y) アクティTA200(82y~84y)	28×20×5	80	1袋 20
	DP902	94109-14000	 (アルミワッシャ)	オデッセイ・インテグラ・CR-X トルネオ・ロゴ・ステップワゴン CR-V・HR-V・キャバ S-MX・アクティ・トウディ ビート・ライフ・Z	22×14×2	50	1袋 20
	DP902B	14%汎用タイプ	 (アスベスト 黒)	14%ドレンコック全車共通 ホンダ・スズキ・マツダ 三菱・イスズ	22×14×2	50	1袋 20
	DP902BNA	14%汎用タイプ	 (ノンアスベスト 黒)	14%ドレンコック全車共通 ホンダ・スズキ・マツダ 三菱・イスズ	22×14×2	90	1袋 20



# SUN JAコード付 オイルパンドレンコックパッキン

車種	SUN番号	純正番号	略 図	車種・型式	サイズ	定価	入数
		JAコード番号	材 質		外×内×厚		
ト ヨ タ	DP10037 (DP002B)	90430-18023 4515658310037	 (アスベスト 黒)	カローラCE96V・MR2・AW10 カリーナ・セリカST160 マークII・チェイサー クレストSX80 クラウンLS130	28X18X1.5	1,000	1) 20
	DP10051 (DP003B)	90430-18028 4515658310051	 (アスベスト 黒)	カローラAE92 MR2・SW20 カリーナ・セリカAT171 マークII・チェイサー クレストGX81・クラウンGS130 アリストJZS143	23X12.5X2	1,000	1) 20
	DP10358 (DP004)	90430-12031 4515658310358	 (アルミゴム付)	カローラAE100・RAU4 カリーナ・セリカAT210 マークII・チェイサー クレストGX81 クラウンGS130・ヴィッツ	21X12X1.5	1,600	1) 20
ニ ッ サ ン	DP10075 (DP101B)	11026-U8000 4515658310075	 (アスベスト 黒)	ダットサントラック・アトラス シビリアン・サファリ・テラノ バネット・ラルゴ・バネットセレナ エルブランド・テラノレグラス	25X17X2	1,000	1) 20
	DP10082 (DP102)	11026-61000 4515658310082	 (銅段付)	ダットサントラック・アトラス シビリアン・サファリ・テラノ バネット・ラルゴ・バネットセレナ エルブランド・テラノレグラス	22X15X3	1,600	1) 20
	DP10099 (DP103)	11026-01M00 4515658310099	 (銅ワッシャ)	セドリック・ローレル スカイライン・ブルーバード スタンザー・パルサ・マーチ プレーリー・エクサ・マキシマ セフィーロ・パオ	20X12X1	1,000	1) 20
	DP10105 (DP104)	11026-01M02 4515658310105	 (銅段付)	セドリック・ローレル スカイライン・ブルーバード スタンザー・パルサ・マーチ プレーリー・エクサ・マキシマ セフィーロ・パオ	18X12X3	1,400	1) 20
マ ッ ダ	DP10112 (DP201)	9956-41-400 4515658310112	 (アルミワッシャ)	カペラ・ファミリア・RX7 コスモ・テルスター・レーザー デミオ・ユーノス800 ランティス・タイタン・ボンゴ プロシード	20X14X1	1,000	1) 20
ダ イ ハ ッ ツ	DP10136 (DP301B)	90044-30174-000 4515658310136	 (アスベスト 黒)	ダイハツ(旧) ハイゼットS60・65 ミラ・クオーレL55・50 デルタ1500・1750 ラガーF70	25X16.5X2	1,000	1) 20
ミ ッ ビ シ	DP10143 (DP401)	MD000312 4515658310143	 (銅ワッシャ)	三菱乗用車(旧)	24X18X1	1,800	1) 20
	DP10150 (DP402)	MD016339 4515658310150	 (鉄リング)	三菱軽550cc(旧)	24X18X2	1,400	1) 20
	DP10167 (DP403)	MD050317 4515658310167	 (鉄リング)	ギャランシグマ・ミラーージュ・GTO シグマ・RVR・ギャラン・デリカ パジェロミニ・イオ・ジュニア ミニカ・ミニキャブ・トップBJ	19X14X2	1,400	1) 20

# SUN JAコード付 オイルパンドレンコックパッキン

車種	SUN番号	純正番号	略 図	車種・型式	サイズ	定価	入数
		JAコード番号	材 質		外×内×厚		
スズキ	DP10273 (DP701B)	09168-12007 4515658310273	 (アスベスト 黒)	スズキアルト・セルボ・キャリー SS40・ST40 アコード・シティ・プレリウド レジェンド・アクティ	20×12×2	1,000	1) 20
	DP10280 (DP702)	09168-14015 4515658310280	 (銅ワッシャ)	カルタス・ワゴンRワイド エスクード・X-90・ジムニーワイド セルボ・アルト・フロンテ キャリィ・キャラ・ワゴンR・KEI カプチーノ	20×14×1.5	1,200	1) 20
スバル	DP10297 (DP801)	11126-AA000 4515658310297	 (鉄リング)	レオーネ・ジャスティ・レガシィ アルシオーネ・インプレッサ フォレスター・ドミンゴ・レックス サンバー・ヴィヴオ	26×20×2	1,800	1) 20
	DP10303 (DP802)	11126-KA000 4515658310303	 (鉄リング)	ドミンゴ レックス サンバー ヴィヴオ	26×20×2	1,800	1) 20
	DP10334 (DP803)	80391-6010 4515658310334	 (鉄リング)	サンバー660 KS (91y~ ) プレオ660 RAI (98y~ )	21×16×3	1,800	1) 20
ホンダ	DP10310 (DP901)	94109-20000 4515658310310	 (アルミワッシャ)	アコードCB9-110 (91y~92y) プレリウドBB4-100 (91y~92y) アクティTA200 (82y~84y)	28×20×5	1,600	1) 20
	DP10327 (DP902)	94109-14000 4515658310327	 (アルミワッシャ)	オデッセイ・インテグラ・CR-X トルネオ・ロゴ・ステップワゴン CR-V・HR-V・キャパー・S-MX アクティ・トゥデイ・ビート・ライフ Z	22×14×2	1,000	1) 20

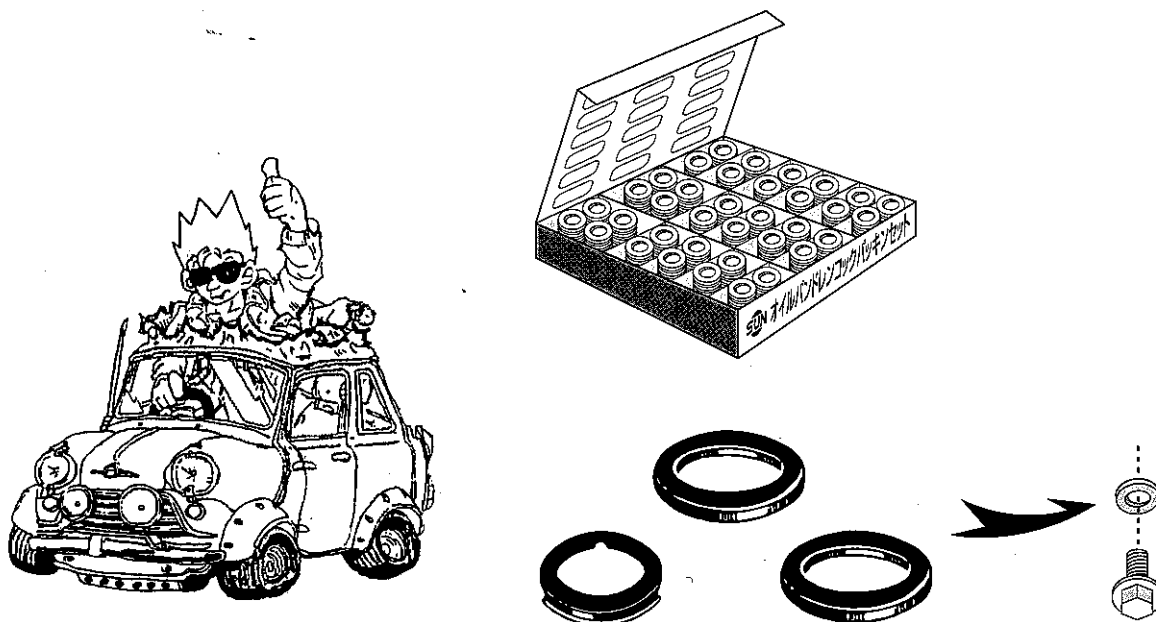

# SUN 外国車用 (純正タイプ) オイルパンドレンコックパッキンセット

SUN番号101201

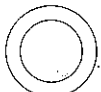
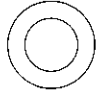
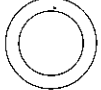
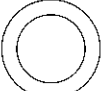
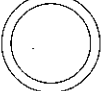
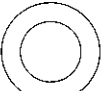
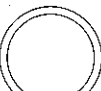
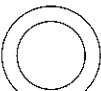

SUN番号	純正番号	適応車種	寸法	定価	入数
DPW01	N013-849-02	ワーゲン・アウディ	20×14×1.5	110	5
DPT01	007-603-012-110	ベンツ①	19×12×1.8	100	5
DPT02	007-603-014-106	ベンツ②	20×14.5×1.6	100	5
DP001	2091-046	オペル①	20×14×1.5	130	5
DP002	0652-477	オペル②	22×18×2	200	5
DPR01	AED-172	ローバー	25×15.5×1.5	250	3
DPB01	0711-9963-418	BMW①	30.8×26.6×1.8	260	5
DPB02	0711-9963-151	BMW②	18×12.2×1.5	100	5
DPS01	9132937	サーブ	24×15.5×2	260	3
DPV01	18818	ボルボ①	25.5×19.5×1.8	260	3
DPV02	11998	ボルボ②	24×18×1.5	240	3
DPV03	97551	ボルボ③	24×18×1.5	140	3
101201	外国車用 オイルパンドレンコックパッキンセット 定価 8,450円				

# SUN 外国車用 オイルパンドレンコックパッキン

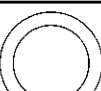
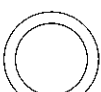
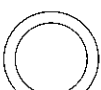
車種	SUN番号	純正番号	略 図	車種・型式	サイズ	定価	入数
			材 質		外×内×厚		
ワーゲン	DPW01	N013-849-02	 (銅ワッシャ)	ワーゲン・アウディ	20×14×1.5	110	1袋 5
ベンツ	DPT01	007-603-012-110	 (アルミワッシャ)	ベンツ ①	19×12×1.8	100	1袋 5
	DPT02	007-603-014-106	 (アルミワッシャ)	ベンツ ②	20×14.5×1.6	100	1袋 5
オペル	DP001	2091-046	 (銅ワッシャ)	オペル ①	20×14×1.5	130	1袋 5
	DP002	0652-477	 (ゴムリング)	オペル ②	22×18×2	200	1袋 5
ローバー	DPR01	AED-172	 (銅ワッシャ)	ローバー	25×15.5×1.5	250	1袋 5
BMW	DPB01	0711-9963-418	 (アルミワッシャ)	BMW ①	30.8×26.6×1.8	260	1袋 5
	DPB02	0711-9963-151	 (アルミワッシャ)	BMW ②	18×12.2×1.5	100	1袋 5
サーブ	DPS01	9132937	 (銅ワッシャ)	サーブ	24×15.5×2	260	1袋 5
ボルボ	DPV01	18818	 (銅ワッシャ)	ボルボ ①	25.5×19.5×1.8	260	1袋 5
	DPV02	11998	 (銅ワッシャ)	ボルボ ②	24×18×1.5	240	1袋 5
	DPV03	97551	 (アルミワッシャ)	ボルボ ③	24×18×1.5	140	1袋 5

# SUN オイルパンドレンコック (袋入り)

車種	SUN番号	純正番号	略 図	車種・型式	定価	入数
			サイズ			
ト ヨ タ	DC006	90341-18089 90341-18089-000 (90430-18023)		トヨタ旧・ダイハツ旧・日野新・カローラ カリーナ・コロナ・マークII・チェイサー クレスタ・クラウン・トヨエース デルタ5RV3#・日野レンジャ	220	1袋 10
			A 19   B 12   C 18   P1・5			
			DC009			
A 14   B 12   C 12   P1・25						
DC018	90341-12026 90341-12026-000 (90430-12031)			トヨタ新・ダイハツ新・カローラ カリーナ・コロナ・マークII・チェイサー クレスタ・クラウン・ガイア リーザL111S・ムーヴL600・オブティ	290	1袋 10
		A 14   B 16   C 12   P1・25				
		ニ ッ サ ン	DC101			
A 22   B 12   C 3/8   PS						
マ ツ ダ	DC110	11128-01M01 11128-01M04 11128-01M05 (11026-01M02)		マーチEK10・セドリックUY30 セフィーロNA31・スカイラインENR34 ブルーバードENU14・プリメーラHP11 エルブランドALE50・レパードJENY33	200	1袋 10
			A 14   B 12   C 12   P1・25			
マ ツ ダ	DC204	0107-10-404 (9956-41-400)		マツダ旧型トラック B2000・B2500・タイタン(～80) ボンゴ～77	220	1袋 10
			A 19   B 12   C 1/2   PS			
			DC205			
A 19   B 10   C 14   P1・5						
ダ イ ハ ツ	DC216	9S9R-71-4027 (9S9G-81-4012)		スクラムDJ51T・キャロルAA6PA AZ-1 PG6SA・AZワゴン AZオフロードJM23W	230	1袋 10
			A 17   B 12   C 14   P1・5			
ダ イ ハ ツ	DC315	90043-41028-000 (90044-30174-000)		ダイハツ旧型・ハイゼットS60.65 シャレードG11・ミラ・クオーレL55.L50 デルタ1500.1750・ラガーF70.75	240	1袋 10
			A 17   B 12   C 16   P1・5			
ミ ツ ビ シ	DC402	MD000318 (MD000312)		ランサー・ミラージュ・デリカ・ランサー フィオーレ・フォルテ・ギャラン	310	1袋 10
			A 19   B 16   C 18   P1・5			
ミ ツ ビ シ	DC411	MD050316 MH037759 (MD-050317)		ミラージュC11V・デリカLo36P パジェロV14V・ギャランEC5A トッポBJH41A・RVRN61W キャンターFB308A・ローザBE439F	210	1袋 10
			A 17   B 12   C 14   P1・5			
ス ズ キ	DC708	09247-12101 (09168-12007)		スズキ旧型 フロンテ・セルボSS40 ジムニーSJ40・キャリイST40 アルトSS40V	200	1袋 10
			A 22   B 12   C 12   P1・25			

( )内はパッキンの番号です。

# SUN オイルパンドレンコック (袋入り)

車種	SUN番号	純正番号	略 図	車種・型式	定価	入数
			サイズ			
スズキ	DC712	09247-14027 Y701-10-404 8-94316-800-0 (09168-14012)		ワゴンRCT21S・KEIHN11S エスクードTA01R・ジムニーJA11C キャリイ・エブリイDA41B アルトCA72V	220	1袋 10
			A 17 B 12 C 14 P1・5			
スバル	DC814	80702-0070 (11126-AA000)		レガシィBD2・ヴィヴィオKK3 フォレスターSF5・インプレッサGC1 ジャスティKA8・アルシオーネAX4 サンバーKR1・レックスKG1	270	1袋 10
			A 19 B 16 C 20 P1・5			
ホンダ	DC903	90009-634-000 92800-20000 8-94107-557-0 (90443-PA6-000)		シティFA-100・シビックSG-VE アクティTA-200・アコードSJ プレリウドSN・エルフNPR59GDR	270	1袋 10
			A 19 B 16 C 20 P1・5			
ダ	DC913	90009-PH1-000 90009-PY3-000 (94109-14000)		アコードCA1-100・シビックEF2-110 CR-VRD1-100・インテグラDA5-100 トゥディJA4-100・アクティHA3-210 ライフJB1-100・オデッセイRA5-100	220	1袋 10
			A 17 B 12 C 14 P1・5			

# SUN オイルパンドレンコックセット

SUN番号DC001S

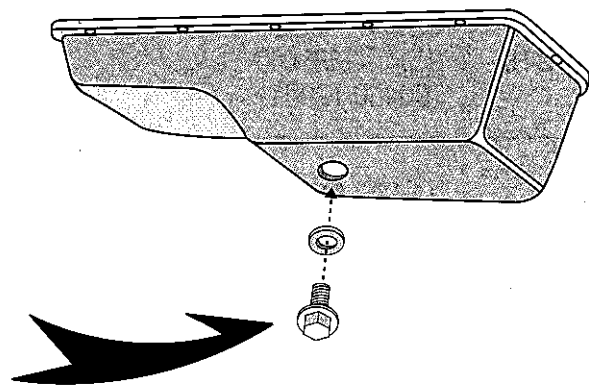
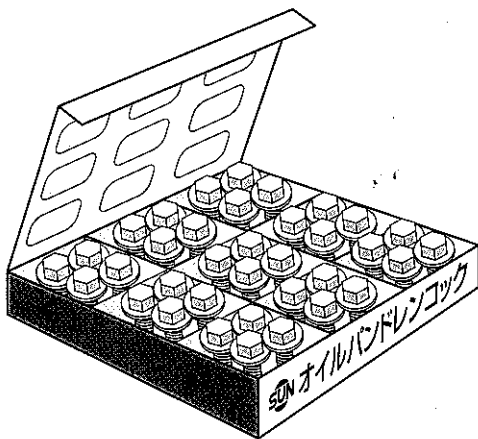

## セット内容

定価 ¥11,800

SUN番号	車 種	数量	定 価	SUN番号	車 種	数量	定 価
DC009	トヨタ(新)・ダイハツ(新)	20	200	DC411	三菱(新) バジレット トップBJ	5	210
DC018	トヨタ(新)・ダイハツ(新)	5	290	DC712	スズキ(新) ワゴンR	5	220
DC110	ニッサンFF(新)	5	200	DC817	スバル K83 K84	5	240
DC205	マツダ デミオ タイタン	5	180	DC913	ホンダ(新) オデッセイ アクティ	5	220



※セット内容が一部変更になりより充実したセットになっています。

( )内はパッキンの番号です。

# SUN オイルパンドレンコック (パック式)

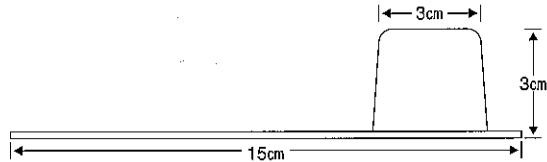
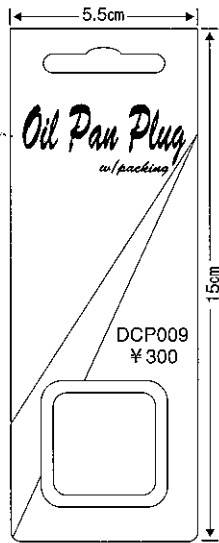
ブリストスターパック形状

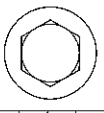
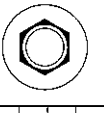
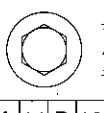
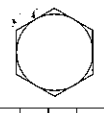
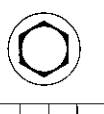
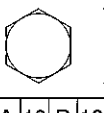
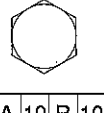

車種	SUN番号	純正番号	略 図	車種・型式	定価	入数
			サイズ			
ト ヨ タ	DCP006	90341-18089 90341-18089-000 (90430-18023)	 A 19 B 12 C 18 P1・5	トヨタ旧・ダイハツ旧・日野新・カローラ カリナ・コロナ・マークII・チェイサー クレスタ・クラウン・トヨエース デルタ5RV3#・日野レンジャ	300	1ケース 10
	DCP009	90341-12012 90341-12023 90341-12012-000 90341-41041-000 (90430-12019)	 A 14 B 12 C 12 P1・25	トヨタ新・ダイハツ新・カローラ カリナ・コロナ・マークII・チェイサー クレスタ・クラウン・セラ・ミラ クオーレL200S・ハイゼットS120V 90043-41041-000	300	1ケース 10
	DCP018	90341-12026 90341-12026-000 (90430-12031)	 A 14 B 16 C 12 P1・25	トヨタ新・ダイハツ新・カローラ カリナ・コロナ・マークII・チェイサー クレスタ・クラウン・ガイア リーザL111S・ムーヴL600・オブティ	300	1ケース 10
ニ ッ サ ン	DCP101	11128-69200 (11026-61000)	 A 22 B 12 C 3/8 PS	キャラバンARE24・テラノRR50 アトラス・コンドル4t・ミストラル エルブランドAVE50 エルフASN2F23・ファークゴTARE24	300	1ケース 10
	DCP110	11128-01M01 11128-01M04 11128-01M05 (11026-01M02)	 A 14 B 12 C 12 P1・25	マーチEK10・セドリックUY30 セフィーロNA31・スカイラインENR34 ブルーバードENU14・プリメーラHP11 エルブランドALE50・レパードJENY33	300	1ケース 10
マ ッ ダ	DCP204	0107-10-404 (9956-41-400)	 A 19 B 12 C 1/2 PS	マツダ旧型トラック B2000・B2500・タイタン (~80) ボンゴ~77	300	1ケース 10
	DCP205	11128-HC000 9951-11-400 HE03-10-404 (9956-41-400)	 A 19 B 10 C 14 P1・5	日産バネットSE28TN (96・10~) カベラGD8P・ファミリアBF7V デミオDW3W・ボンゴSD29T タイタンWEFAT・MPVLVEW	300	1ケース 10
	DCP216	9S9R-71-4027 (9S9G-81-4012)	 A 17 B 12 C 24 P1・5	スクラムDJ51T・キャロルAA6PA AZ-1 PG6SA・AZワゴン AZオフロードJM23W	300	1ケース 10

( )内はパッキンの番号です。

# SUN オイルパンドレンコック (パック式)

車種	SUN番号	純正番号	略 図	車種・型式	定価	入数
			サイズ			
ダイハツ	DCP315	90043-41028-000 (90044-30174-000)		ダイハツ旧型・ハイゼットS60.65 シャレードG11・ミラ・クオーレL55.L50 デルタ1500.1750・ラガーF70.75	300	1ケース 10
			A 17 B 12 C 16 P1・5			
ミツビシ	DCP402	MD000318 (MD000312)		ランサー・ミラージュ・デリカ・ランサー フィオーレ・フォルテ・ギャラン	300	1ケース 10
			A 19 B 16 C 18 P1・5			
スズキ	DCP411	MD050316 MH037759 (MD-050317)		ミラージュC11V・デリカLo36P パジェロV14V・ギャランEC5A トッポBJH41A・RVRN61W キャンターFB308A・ローザBE439F	300	1ケース 10
			A 17 B 12 C 14 P1・5			
スズキ	DCP708	09247-12101 (09168-12007)		スズキ旧型 フロンテ・セルボSS40 ジムニーSJ40・キャリイST40 アルトSS40V	300	1ケース 10
			A 22 B 12 C 12 P1・25			
スズキ	DCP712	09247-14027 Y701-10-404 8-94316-800-0 (09168-14012)		ワゴンRCT21S・KEIHN11S エスクードTA01R・ジムニーJA11C キャリイ・エブリイDA41B アルトCA72V	300	1ケース 10
			A 17 B 12 C 14 P1・5			
スバル	DCP814	80702-0070 (11126-AA000)		レガシィBD2・ヴィヴィオKK3 フォレスタ―SF5・インプレッサGC1 ジャスティKA8・アルシオーネAX4 サンバーKR1・レックスKG1	300	1ケース 10
			A 19 B 16 C 20 P1・5			
スバル	DCP817	80701-6160 (80391-6010)		サンバーKS3.KS4 サンバートライKV3.KV4 プレオRA1	300	1ケース 10
			A 14 B 10 C 16 P1・5			
ホンダ	DCP903	90009-634-000 92800-20000 8-94107-557-0 (90443-PA6-000)		シティFA-100・シビックSG-VE アクティTA-200・アコードSJ プレリュードSN・エルフNPR59GDR	300	1ケース 10
			A 19 B 16 C 20 P1・5			
ホンダ	DCP913	90009-PH1-000 90009-PY3-000 (94109-14000)		アコードCA1-100・シビックEF2-110 CR-VRD1-100・インテグラDA5-100 トウディアJA4-100・アクティHA3-210 ライフJB1-100・オデッセイRA5-100	300	1ケース 10
			A 17 B 12 C 14 P1・5			

## SUN (パック式) オイルパンドレンコックリポートセット セット番号 DCP-1S

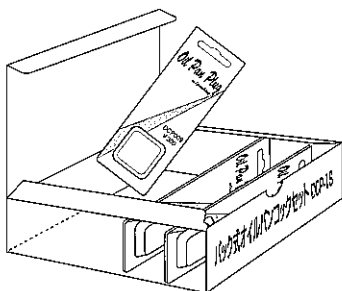

(ケースは白ダンボール)

SUN番号	車 種	数量	定 価	合 計
DCP006	トヨタ旧・ダイハツ旧・日野新	1	300	300
DCP009	トヨタ新・ダイハツ新	3	300	900
DCP110	ニッサン新 全車	2	300	600
DCP205	マツダ新	1	300	300
DCP411	ミツビシ新 全車	1	300	300
DCP913	ホンダ新 全車	2	300	600
DCP1S	セット	10	300	3,000

( )内はパッキンの番号です。



# SUN ラジエターコックセット

SUN番号 071031

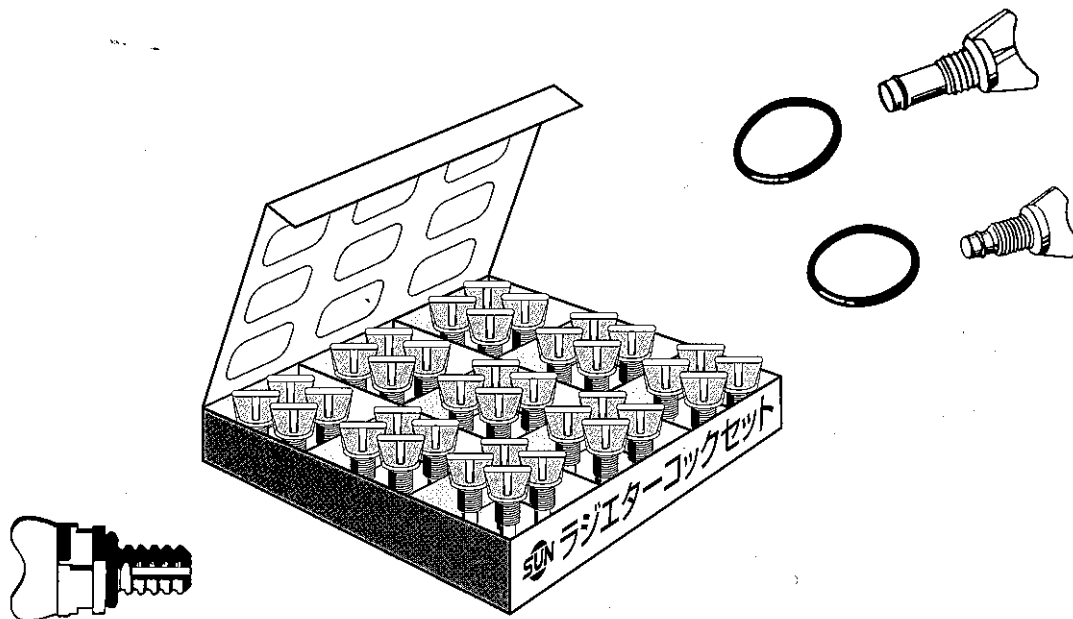

## 〈特徴〉

- コンパクトで場所をとらず、在庫管理に大変便利です。ユーザーへの即時対応ができます。
- 内容は実質本位、価格も手頃、回転率100%のセット商品は、RS、SSに最適の常備品です。



## セット内容

定価 ¥9,900

SUN品番	車種	数量	定価	SUN品番	車種	数量	定価
コック				パッキン			
RC002	トヨタ	10	100	RP002	トヨタOリング	20	30
RC003	トヨタFF	10	100	RP101	ニッサン	20	30
RC102	ニッサン	10	100	RP102	ニッサンOリング	20	40
RC301	ダイハツ	5	100	RP301	ダイハツ	10	30
RC901	ホンダ	5	100	RP901	ホンダ	10	30
RC103	スバル	5	260	RP103	ニッサンOリング	10	50
RC104	ニッサン	10	150				

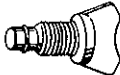

# SUN

# ラジエターコック





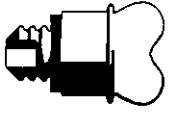

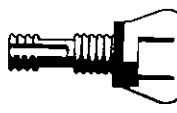
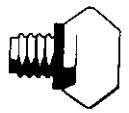
車種	SUN番号	純正番号	略 図	車種・型式	定価	入数	
ト	RC001	90099-18502 MB007468 0710-15-203 17751-65010		コロナ RT80.90 ハイエース PH10 ギャランシグマ E12A ミラージュ C11V  タイタン EXL.EXM カベラ S122A ジムニー SJ10	マークII RT61.71 カリーナ TA10 シャリオ D02W ミニカ H14A デボネア S11A タイタン EXH.EXK ボンゴ BA2T キャリイ L50.ST20	100	1袋 10
		16417-24200 16417-75010 90910-09054 MB008067 MB110315 S210-15-316 SE01-15-316 19011-PD2-004 19011-671-010 16185-87503-000 45126-TA010 17751-72010		ランドクルーザー FJ75 ハイエース LH109V マークII LX76V キャンター FB308A キャンター FB308B ボンゴ SD29T タイタン WELAN クイント AV-100 アコード SJ-1系 ハイゼット・アトレー S100C サンバー KS3 ジムニー JA11C	トヨエース BU72H ライトエース CR27V パジェロ V14V ローザ BE439F スペクトロン SSF8WF  ドミンゴ FA7 カブチーノ EA11R	100	1袋 10
タ	RC003	16417-15210 23322-54010 MB597892 MB598485 G607-15-316 ZZS2-15-203 19011-PH1-621 16185-87504-000 23322-87101-000 74512-4060 17751-61A00 17751-69DA0 17751-71G00 17751-83100		カローラ AE100 エステイマ CXR10G カローラ AE100 イブサム CXM10G パジェロ V26WG RVR N61W ミニカH21A フェスティバ DW3WF カベラ GFFP スクラム DJ51T AZワゴン MD11S シビックEF1-100 キャバGA4-100 ハイゼット・アトレー S100C オプティ L300S ムーヴ L600S ジャスティ KA6 キャリイ・エブライ DC51T ジムニー JB23W キャラ PG6SS アルト HA11S キャリイ・エブライ DC51T アルト CL22V・	ランドクルーザー FJ80G グランビア VCH10W マークII GX105 ガイア CXM10G シャリオ N84W ギャラン EC5A  ボンゴ SD29T ファミリー BJ3P キャロル HB12S  アクティ HA1-100 HR-V GH1-100 シャレード G200S ストーリーア M100S  カルタス GA11S KEI HN11S セルボ CN22S セルボ CN22S ジムニー JB31W	100	1袋 10
		21480-18000 MB007469 2228-15-207 45115-KA000		ブルーバード 510.610系 サニー VB310系 ランサー 系ALL ギャラン A112A.A114A サバンナ系 ALL シグマ・ラムダ系 ALL レックス・レックスコンビKG1A.KN1A (87.10~) レックス・レックスコンビKG1B.KN1B (88.03~)	セドリック・グロリア フェアレディZ S130系 キャプスター A321系 キャプオール C340系 カベラ CB1系	100	1袋 10

# SUN

# ラジエターコック

車種	SUN番号	純正番号	略 図	車種・型式	定価	入数	
ニ ツ サ ン	RC102	21480-R0100		スカイライン FJR30	ブルーバード EJ910	100	1袋 10
		0370-15-207		パルサー EN13	ローレルスピリット FB12		
		45115-KA001		マーチ EK10	フィガロ FK10		
				ファミリア BFMP	カベラ GD8P		
				フェスティバ DA1PF	ユーノス100 BG5PE		
				ユーノス 300MA8PE	レーザー BG5PF		
				レックス KH3.KH4	ヴィヴィオ KK3.KK4		
				インプレッサ GC1			
RC103	21440-D0100		バイオレット・オースター・スタンザT11系		260	1袋 10	
	HE19-15-207		パルサー・ラングレーN12系(83.05~)				
	74512-4010		コスモHBPH8(81.08~83.10)				
				レオーネAF1A.AB2A系(79.06~)			
RC104	21440-01G10		ダットサントラック BGD	テラノ LBYD21	150	1袋 10	
	21440-51E10		セドリック CMJY31	セフィーロ LA31			
	21440-88M00		セドリック CMJY31	ローレル FJC32			
	21440-G5113			バネット KHGNC22			
	MB597891			リベロ CD2V	ギャラン E54A		
	FE65-15-203			MPV LVEW	センティア HD5S		
	74512-4050			レオーネ AG4.AO5	レオーネ AP2.AA2		
	74512-4051			インプレッサ GC1	サンバー KSS		
RC301	MB044438		ミニカ A107A	ミニカ H15A	100	1袋 10	
	19011-PA0-004		バラード SS.ST	シティ AA120			
	16185-87203-000		シティF A-110	シビック AG			
	8-94208-373-0		ミラ・クオーレ L70S				
	17751-63210		アスカ JJ110.JJ120				
			キャリイ ST30.ST31V	フロンテ SS40S			
			アルト SS40V.41V				
			キャリイ・エブライ DA71T.71V.DB71T.71V				
RC501	9-21439-088-2		ジェミニ PF50.60.PFD60D系(74.11~)		100	1袋 10	
			ファスター KBG20.KBD46系(75~)				
			エルフ 150系.250系ALL(81.07~)				
			エルフ 250ワイド.350系ALL(80.02~)				
RC901	16417-24051		ハイエース LH80	トヨエース BU61	100	1袋 10	
	16417-58090		トヨエース BU60				
	0842-15-316		ファミリア BF7V	カベラ GD8Y			
	ZZS0-15-203		スクラム DG41T				
	ZZS1-15-203		スクラム DG41V				
	19011-636-013		シティ FA-100				
	19011-PH9-004		トウディ JA4-330	ライフ JA4-500			
	19011-PH9-014		トウディJW1-120				
	16185-87502-000		ミラ・クオーレ L200S	ムーヴ L910S			
	16185-87701-000		デルタ V57	シャレード G100S			
	17751-67020		キャリイ・エブライ DA41V				

# SUN ラジエターコックパッキン

車種	SUN番号	純正番号	略 図	車種・型式	ドレンプラグ 使用番号	定価	入数
			サイズ 外×内×厚				
ト ヨ タ	RP001	90099-06030	 18×11×2	トヨタ 三菱 マツダ スズキ  (旧)	RC001	30	1袋 20
	RP002	16418-15520 16418-24200 86710-01007 96711-19007	 11×7×2	トヨタ 三菱 マツダ スズキ ダイハツ  ホンダ  (新)	RC002 RC003	30	1袋 20
ニ ッ サ ン	RP101	21481-18000	 18×10×2.5	ニッサン 三菱 マツダ スバル  (旧)	RC101 RC102	30	1袋 20
	RP102	21481-88M00	 16.5×12×2.2	ニッサン 三菱 マツダ スバル  (新)	RC104	40	1袋 20
	RP103		 18×14×2.5	ニッサン マツダ スバル  (新)	RC103	50	1袋 20
ダイ ハ ツ	RP301		 18×11×2	ダイハツ 三菱 スズキ イスズ	RC301 RC501	30	1袋 20
ホ ン ダ	RP901		 18×11×2	ホンダ トヨタ マツダ ダイハツ スズキ	RC901	30	1袋 20